



DUKATO

ŠASIJA

CENIK VOZIL, OPREMA IN TEHNIČNI PODATKI

MAJ 2024

CENIK VELJA ZA VOZILA IZ ZALOGE

FIAT
PROFESSIONAL

CENIK VOZIL

KODA ZA NAROČANJE	Ducato Šasija Light	NAJVEČJA SKUPNA MASA (kg)	DOLŽINA VIŠINA	MOTORNA RAZLIČICA	CENA VOZILA (brez DDV)	CENA VOZILA (z DDV)	FIAT PRO BONUS (z DDV)	CENA VOZILA S FIAT PRO BONUSOM (z DDV)	POPUST 1.500 EUR OB FINANCIRANJU (z DDV)	CENA VOZILA S POPUSTOM 1.500 EUR OB FINANCIRANJU (brez DDV)	CENA VOZILA (z DDV) PRED SPREMEMBO
290.AC2.9	Šasija s kabino 35L	3.500	L2 H1	2.2 Multijet 120	22.377	27.300	2.000	25.300	23.800	19.508	29.300
290.AC3.9	Šasija s kabino 35L	3.500	L2 H1	2.2 Multijet 140	23.139	28.230	2.000	26.230	24.730	20.270	30.230
290.AC4.9	Šasija s kabino 35L	3.500	L2 H1	2.2 Multijet 140 AT9	25.270	30.830	2.000	28.830	27.330	22.402	32.830
290.AC5.9	Šasija s kabino 35L	3.500	L2 H1	2.2 Multijet 180	24.434	29.810	2.000	27.810	26.310	21.566	31.810
290.AC6.9	Šasija s kabino 35L	3.500	L2 H1	2.2 Multijet 180 AT9	26.566	32.410	2.000	30.410	28.910	23.697	34.410
290.LC2.9	Šasija s kabino 35L	3.500	L2+ H1	2.2 Multijet 120	22.680	27.670	2.000	25.670	24.170	19.811	29.670
290.LC3.9	Šasija s kabino 35L	3.500	L2+ H1	2.2 Multijet 140	23.443	28.600	2.000	26.600	25.100	20.574	30.600
290.LC4.9	Šasija s kabino 35L	3.500	L2+ H1	2.2 Multijet 140 AT9	25.582	31.210	2.000	29.210	27.710	22.713	33.210
290.BC2.9	Šasija s kabino 35L	3.500	L3 H1	2.2 Multijet 120	22.984	28.040	2.000	26.040	24.540	20.115	30.040
290.BC3.9	Šasija s kabino 35L	3.500	L3 H1	2.2 Multijet 140	23.746	28.970	2.000	26.970	25.470	20.877	30.970
290.BC4.9	Šasija s kabino 35L	3.500	L3 H1	2.2 Multijet 140 AT9	25.885	31.580	2.000	29.580	28.080	23.016	33.580
290.BC5.9	Šasija s kabino 35L	3.500	L3 H1	2.2 Multijet 180	25.041	30.550	2.000	28.550	27.050	22.172	32.550
290.BC6.9	Šasija s kabino 35L	3.500	L3 H1	2.2 Multijet 180 AT9	27.180	33.160	2.000	31.160	29.660	24.311	35.160
290.CC3.9	Šasija s kabino 35L	3.500	L4 H1	2.2 Multijet 140	24.057	29.350	2.000	27.350	25.850	21.189	31.350
290.CC4.9	Šasija s kabino 35L	3.500	L4 H1	2.2 Multijet 140 AT9	26.189	31.950	2.000	29.950	28.450	23.320	33.950
290.CC5.9	Šasija s kabino 35L	3.500	L4 H1	2.2 Multijet 180	25.352	30.930	2.000	28.930	27.430	22.484	32.930
290.CC6.9	Šasija s kabino 35L	3.500	L4 H1	2.2 Multijet 180 AT9	27.484	33.530	2.000	31.530	30.030	24.615	35.530
290.AD2.9	Šasija z dvojno kabino 35L	3.500	L2 H1	2.2 Multijet 120	23.598	28.790	2.000	26.790	25.290	20.730	30.790
290.AD3.9	Šasija z dvojno kabino 35L	3.500	L2 H1	2.2 Multijet 140	24.361	29.720	2.000	27.720	26.220	21.492	31.720
290.BD2.9	Šasija z dvojno kabino 35L	3.500	L3 H1	2.2 Multijet 120	24.057	29.350	2.000	27.350	25.850	21.189	31.350
290.BD3.9	Šasija z dvojno kabino 35L	3.500	L3 H1	2.2 Multijet 140	24.967	30.460	2.000	28.460	26.960	22.098	32.280
290.BD4.9	Šasija z dvojno kabino 35L	3.500	L3 H1	2.2 Multijet 140 AT9	27.098	33.060	2.000	31.060	29.560	24.230	34.880
290.A72.9	Šasija s kabino + keson 35L	3.500	L2 H1	2.2 Multijet 120	25.041	30.550	2.000	28.550	27.050	22.172	32.550
290.A73.9	Šasija s kabino + keson 35L	3.500	L2 H1	2.2 Multijet 140	25.803	31.480	2.000	29.480	27.980	22.934	33.480
290.L72.9	Šasija s kabino + keson 35L	3.500	L2+ H1	2.2 Multijet 120	25.352	30.930	2.000	28.930	27.430	22.484	32.930
290.L73.9	Šasija s kabino + keson 35L	3.500	L2+ H1	2.2 Multijet 140	26.566	32.410	2.000	30.410	28.910	23.697	34.410
290.B72.9	Šasija s kabino + keson 35L	3.500	L3 H1	2.2 Multijet 120	25.656	31.300	2.000	29.300	27.800	22.787	33.300
290.B73.9	Šasija s kabino + keson 35L	3.500	L3 H1	2.2 Multijet 140	26.418	32.230	2.000	30.230	28.730	23.549	34.230
290.B74.9	Šasija s kabino + keson 35L	3.500	L3 H1	2.2 Multijet 140 AT9	28.549	34.830	2.000	32.830	31.330	25.680	36.830
290.C73.9	Šasija s kabino + keson 35L	3.500	L4 H1	2.2 Multijet 140	26.721	32.600	2.000	30.600	29.100	23.852	34.600
290.C74.9	Šasija s kabino + keson 35L	3.500	L4 H1	2.2 Multijet 140 AT9	28.852	35.200	2.000	33.200	31.700	25.984	37.200
290.A92.9	Šasija z dvojno kabino + keson 35L	3.500	L2 H1	2.2 Multijet 120	26.262	32.040	2.000	30.040	28.540	23.393	34.040
290.A93.9	Šasija z dvojno kabino + keson 35L	3.500	L2 H1	2.2 Multijet 140	27.025	32.970	2.000	30.970	29.470	24.156	34.970
290.B92.9	Šasija z dvojno kabino + keson 35L	3.500	L3 H1	2.2 Multijet 120	26.877	32.790	2.000	30.790	29.290	24.008	34.790
290.B93.9	Šasija z dvojno kabino + keson 35L	3.500	L3 H1	2.2 Multijet 140	27.639	33.720	2.000	31.720	30.220	24.770	35.720
290.B94.9	Šasija z dvojno kabino + keson 35L	3.500	L3 H1	2.2 Multijet 140 AT9	29.770	36.320	2.000	34.320	32.820	26.902	38.320
290.DC3.9	Šasija Cabina motrice 35L	3.500	LIGHT H1	2.2 Multijet 140	22.984	28.040	2.000	26.040	24.540	20.115	30.040
290.DC4.9	Šasija Cabina motrice 35L	3.500	LIGHT H1	2.2 Multijet 140 AT9	25.123	30.650	2.000	28.650	27.150	22.254	32.650
290.DC5.9	Šasija Cabina motrice 35L	3.500	LIGHT H1	2.2 Multijet 180	24.279	29.620	2.000	27.620	26.120	21.410	31.620
290.DC6.9	Šasija Cabina motrice 35L	3.500	LIGHT H1	2.2 Multijet 180 AT9	26.418	32.230	2.000	30.230	28.730	23.549	34.230

Pridržujemo si pravico, da kadarkoli in brez predhodne najave spremenimo cene, opremo in tehnične podatke. O obvezujočem zadnjem stanju se pozanimajte pri svojem prodajalcu. Cene so v evrih in vsebujejo davek na dodano vrednost.

CENIK VOZIL

KODA ZA NAROČANJE	Ducato Šasija Heavy	NAJVEĆJA SKUPNA MASA (kg)	DOLŽINA VIŠINA	MOTORNA RAZLIČICA	CENA VOZILA (brez DDV)	CENA VOZILA (z DDV)	FIAT PRO BONUS (z DDV)	CENA VOZILA S FIAT PRO BONUSOM (z DDV)	POPUST 1.500 EUR OB FINANCIRANJU (z DDV)	CENA VOZILA S POPUSTOM 1.500 EUR OB FINANCIRANJU (brez DDV)	CENA VOZILA (z DDV) PRED SPREMEMBO
295.AC3.9	Šasija s kabino 35H	3.500	L2 H1	2.2 Multijet 140	23.516	28.690	2.000	26.690	25.190	20.648	30.690
295.AC5.9	Šasija s kabino 35H	3.500	L2 H1	2.2 Multijet 180	24.820	30.280	2.000	28.280	26.780	21.951	32.280
295.AC6.9	Šasija s kabino 35H	3.500	L2 H1	2.2 Multijet 180 AT9	26.951	32.880	2.000	30.880	29.380	24.082	34.880
295.LC3.9	Šasija s kabino 35H	3.500	L2+ H1	2.2 Multijet 140	23.828	29.070	2.000	27.070	25.570	20.959	31.070
295.LC5.9	Šasija s kabino 35H	3.500	L2+ H1	2.2 Multijet 180	25.123	30.650	2.000	28.650	27.150	22.254	32.650
295.LC6.9	Šasija s kabino 35H	3.500	L2+ H1	2.2 Multijet 180 AT9	27.254	33.250	2.000	31.250	29.750	24.385	35.250
295.BC3.9	Šasija s kabino 35H	3.500	L3 H1	2.2 Multijet 140	24.131	29.440	2.000	27.440	25.940	21.262	31.440
295.BC5.9	Šasija s kabino 35H	3.500	L3 H1	2.2 Multijet 180	25.426	31.020	2.000	29.020	27.520	22.557	33.020
295.BC6.9	Šasija s kabino 35H	3.500	L3 H1	2.2 Multijet 180 AT9	27.557	33.620	2.000	31.620	30.120	24.689	35.620
295.CC3.9	Šasija s kabino 35H	3.500	L4 H1	2.2 Multijet 140	24.434	29.810	2.000	27.810	26.310	21.566	32.370
295.CC5.9	Šasija s kabino 35H	3.500	L4 H1	2.2 Multijet 180	25.738	31.400	2.000	29.400	27.900	22.869	33.950
295.CC6.9	Šasija s kabino 35H	3.500	L4 H1	2.2 Multijet 180 AT9	27.869	34.000	2.000	32.000	30.500	25.000	36.550
295.FC5.9	Šasija s kabino 40H	4.000	L2 H1	2.2 Multijet 180	25.582	31.210	2.000	29.210	27.710	22.713	33.210
295.FC6.9	Šasija s kabino 40H	4.000	L2 H1	2.2 Multijet 180 AT9	27.713	33.810	2.000	31.810	30.310	24.844	35.810
295.GC3.9	Šasija s kabino 40H	4.000	L3 H1	2.2 Multijet 140	24.893	30.370	2.000	28.370	26.870	22.025	32.370
295.GC5.9	Šasija s kabino 40H	4.000	L3 H1	2.2 Multijet 180	26.197	31.960	2.000	29.960	28.460	23.328	33.950
295.GC6.9	Šasija s kabino 40H	4.000	L3 H1	2.2 Multijet 180 AT9	28.328	34.560	2.000	32.560	31.060	25.459	36.550
295.HC5.9	Šasija s kabino 40H	4.000	L4 H1	2.2 Multijet 180	26.951	32.880	2.000	30.880	29.380	24.082	34.880
295.HC6.9	Šasija s kabino 40H	4.000	L4 H1	2.2 Multijet 180 AT9	29.082	35.480	2.000	33.480	31.980	26.213	37.480
295.AD3.9	Šasija z dvojno kabino 35H	3.500	L2 H1	2.2 Multijet 140	24.820	30.280	2.000	28.280	26.780	21.951	32.280
295.AD4.9	Šasija z dvojno kabino 35H	3.500	L2 H1	2.2 Multijet 140 AT9	26.951	32.880	2.000	30.880	29.380	24.082	34.880
295.BD3.9	Šasija z dvojno kabino 35H	3.500	L3 H1	2.2 Multijet 140	25.336	30.910	2.000	28.910	27.410	22.467	33.020
295.BD5.9	Šasija z dvojno kabino 35H	3.500	L3 H1	2.2 Multijet 180	26.721	32.600	2.000	30.600	29.100	23.852	34.600
295.BD6.9	Šasija z dvojno kabino 35H	3.500	L3 H1	2.2 Multijet 180 AT9	28.787	35.120	2.000	33.120	31.620	25.918	37.200
295.CD3.9	Šasija z dvojno kabino 35H	3.500	L4 H1	2.2 Multijet 140	25.656	31.300	2.000	29.300	27.800	22.787	33.390
295.CD5.9	Šasija z dvojno kabino 35H	3.500	L4 H1	2.2 Multijet 180	26.959	32.890	2.000	30.890	29.390	24.090	34.970
295.CD6.9	Šasija z dvojno kabino 35H	3.500	L4 H1	2.2 Multijet 180 AT9	29.090	35.490	2.000	33.490	31.990	26.221	37.580
295.A73.9	Šasija s kabino + keson 35H	3.500	L2 H1	2.2 Multijet 140	26.189	31.950	2.000	29.950	28.450	23.320	33.950
295.A74.9	Šasija s kabino + keson 35H	3.500	L2 H1	2.2 Multijet 140 AT9	28.320	34.550	2.000	32.550	31.050	25.451	36.550
295.L73.9	Šasija s kabino + keson 35H	3.500	L2+ H1	2.2 Multijet 140	26.492	32.320	2.000	30.320	28.820	23.623	34.320
295.L74.9	Šasija s kabino + keson 35H	3.500	L2+ H1	2.2 Multijet 140 AT9	28.631	34.930	2.000	32.930	31.430	25.762	36.930
295.B73.9	Šasija s kabino + keson 35H	3.500	L3 H1	2.2 Multijet 140	26.795	32.690	2.000	30.690	29.190	23.926	34.690
295.B75.9	Šasija s kabino + keson 35H	3.500	L3 H1	2.2 Multijet 180	28.090	34.270	2.000	32.270	30.770	25.221	36.270
295.B76.9	Šasija s kabino + keson 35H	3.500	L3 H1	2.2 Multijet 180 AT9	30.230	36.880	2.000	34.880	33.380	27.361	38.880
295.C73.9	Šasija s kabino + keson 35H	3.500	L4 H1	2.2 Multijet 140	27.107	33.070	2.000	31.070	29.570	24.238	35.070
295.C75.9	Šasija s kabino + keson 35H	3.500	L4 H1	2.2 Multijet 180	28.402	34.650	2.000	32.650	31.150	25.533	36.650
295.C76.9	Šasija s kabino + keson 35H	3.500	L4 H1	2.2 Multijet 180 AT9	30.533	37.250	2.000	35.250	33.750	27.664	39.250
295.A93.9	Šasija z dvojno kabino + keson 35H	3.500	L2 H1	2.2 Multijet 140	27.410	33.440	2.000	31.440	29.940	24.541	35.440
295.A94.9	Šasija z dvojno kabino + keson 35H	3.500	L2 H1	2.2 Multijet 140 AT9	29.541	36.040	2.000	34.040	32.540	26.672	38.040
295.B93.9	Šasija z dvojno kabino + keson 35H	3.500	L3 H1	2.2 Multijet 140	28.016	34.180	2.000	32.180	30.680	25.148	36.180
295.B95.9	Šasija z dvojno kabino + keson 35H	3.500	L3 H1	2.2 Multijet 180	29.311	35.760	2.000	33.760	32.260	26.443	37.760
295.B96.9	Šasija z dvojno kabino + keson 35H	3.500	L3 H1	2.2 Multijet 180 AT9	31.451	38.370	2.000	36.370	34.870	28.582	40.370
295.C93.9	Šasija z dvojno kabino + keson 35H	3.500	L4 H1	2.2 Multijet 140	28.320	34.550	2.000	32.550	31.050	25.451	36.550
295.C95.9	Šasija z dvojno kabino + keson 35H	3.500	L4 H1	2.2 Multijet 180	29.615	36.130	2.000	34.130	32.630	26.746	38.130
295.C96.9	Šasija z dvojno kabino + keson 35H	3.500	L4 H1	2.2 Multijet 180 AT9	31.754	38.740	2.000	36.740	35.240	28.885	40.740
295.G95.9	Šasija z dvojno kabino + keson 40H	4.000	L3 H1	2.2 Multijet 180	30.074	36.690	2.000	34.690	33.190	27.205	38.690
295.G96.9	Šasija z dvojno kabino + keson 40H	4.000	L3 H1	2.2 Multijet 180 AT9	32.213	39.300	2.000	37.300	35.800	29.344	41.300
295.JC5.9	Šasija Cabina motrice 40H	4.000	HEAVY H1	2.2 Multijet 180	24.664	30.090	2.000	28.090	26.590	21.795	32.090
295.JC6.9	Šasija Cabina motrice 40H	4.000	HEAVY H1	2.2 Multijet 180 AT9	26.795	32.690	2.000	30.690	29.190	23.926	34.690

Pridržujemo si pravico, da kadarkoli in brez predhodne najave spremenimo cene, opremo in tehnične podatke. O obvezujočem zadnjem stanju se pozanimajte pri svojem prodajalcu. Cene so v evrih in vsebujejo davek na dodano vrednost.

DIMENZIJE VOZILA IN TOVORNEGA PROSTORA

DUKATO

L2+ - ŠASIJA S KABINO

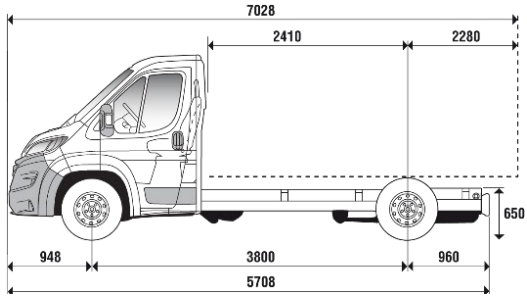

L3 - ŠASIJA S KABINO

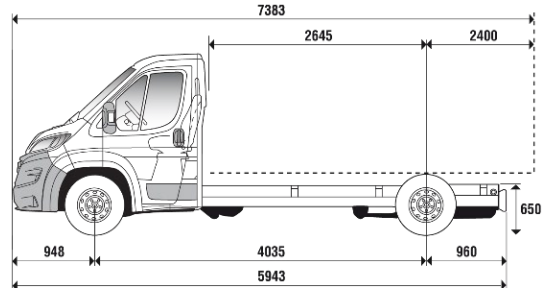

L4 - ŠASIJA S KABINO

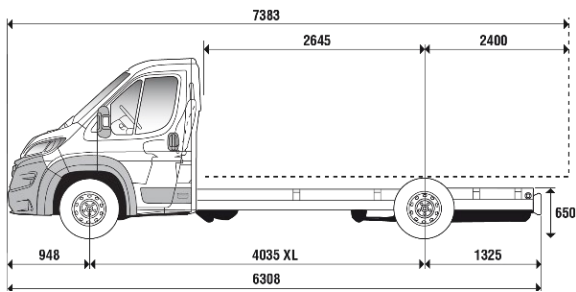

L4 - ŠASIJA S KABINO IN TOVORNI KESON

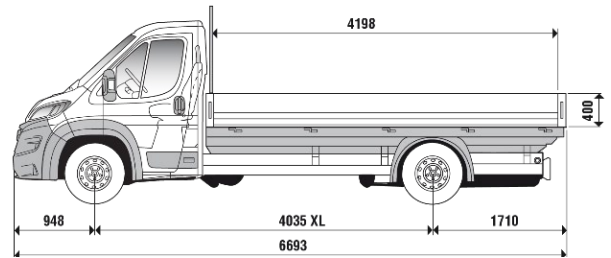

Mere kesona (mm)		Teža kesona
Tovorna površina 8,5 m ²	Notranja dolžina kesona	4.198
	Notranja širina kesona	2.034
	Višina stranice	400

DIMENZIJE VOZILA IN TOVORNEGA PROSTORA

DUCATO

L2 - ŠASIJA Z DVOJNO KABINO

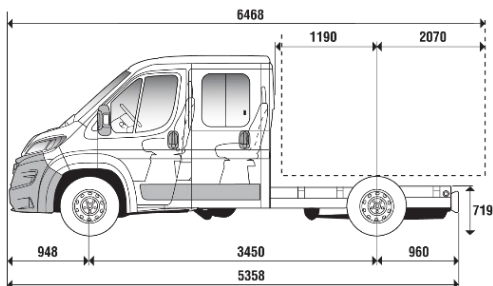

L3 - ŠASIJA Z DVOJNO KABINO

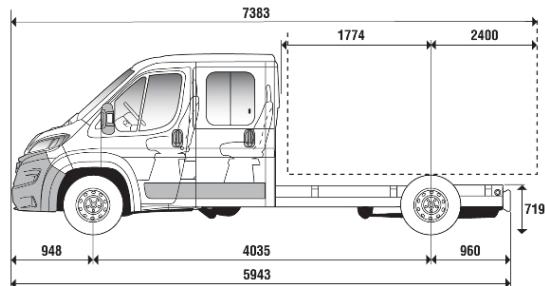

L4 - ŠASIJA Z DVOJNO KABINO

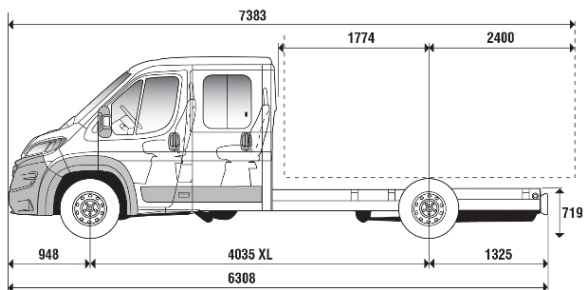

L3 - ŠASIJA Z DVOJNO KABINO + KESON

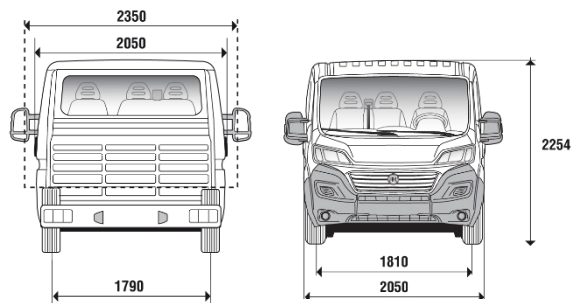
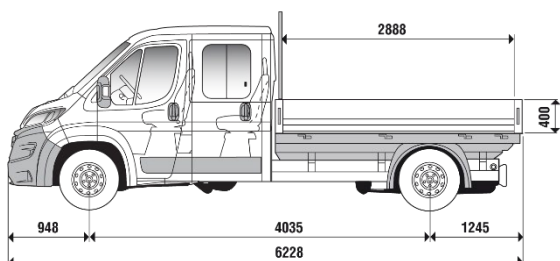



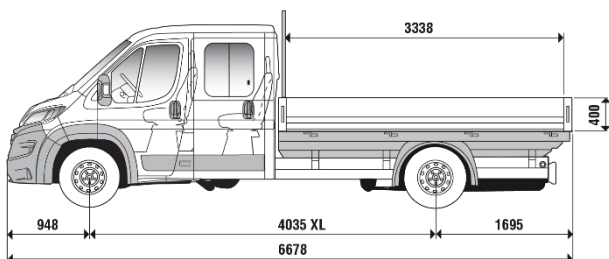





L4 - ŠASIJA Z DVOJNO KABINO + KESON



DIMENZIJE VOZILA IN TOVORNEGA PROSTORA

DUCATO

TABELA

	L1	L2	L2+	L3	L4
Medosna razdalja (mm)	3.000	3.450	3.800	4.035	4.035
Površina tovornega prostora	5,7 m ²	6,6 m ²	7,3 m ²	7,8 m ²	8,5 m ²
Enojna kabina					
Dolžina (mm)	5.293	5.743	6.093	6.328	6.693
Površina tovornega prostora	-	4,9 m ²	-	5,9 m ²	6,8 m ²
Dvojna kabina					
Dolžina (mm)		5.738		6.228	6.678

ŠASIJA S KABINO

Medosna razdalja (mm)	3000	3450	3800	4035	4035			
Kabina	enojna	enojna	dvojna	enojna	enojna	dvojna	enojna	dvojna
Zunanje mere (mm)								
Dolžina	5.293	5.743	5.738	6.093	6.328	6.228	6.693	6.678
Višina	2.254	2.254	2.254	2.254	2.254	2.254	2.254	2.254
Previs spredaj	948	948	948	948	948	948	948	948
Previs zadaj	1.345	1.345	1.340	1.345	1.345	1.245	1.710	1.695
Širina (z ogledali)	2.690	2.690	2.690	2.690	2.690	2.690	2.690	2.690
Dolžina kesona	2.860	3.310	2.460	3.660	3.895	2.950	4.260	3.400
Širina kesona	2.100	2.100	2.100	2.100	2.100	2.100	2.100	2.100

Dimenzije tovornega prostora (mm) - keson

Dolžina	2.798	3.310	2.460	3.598	3.895	2.950	4.260	3.400
Višina	2.034	2.034	2.034	2.034	2.034	2.034	2.034	2.034
Površina tovornega prostora (m ²)	5,7	6,6	4,9	7,3	7,8	5,9	8,5	6,8

OPIS SERIJSKE OPREME

DUCATO

BASE

025	Ročna klimatska naprava
041	Električno nastavljiva in ogrevana zunanja vzvratna ogledala
0AA	Kit ECO Start&Stop - znižanje emisij CO2
132	Voznikov sedež s podporo v ledvenem delu + naslon za roko
293	Dvosedežna sovoznikova klop
392	ESP + ASR + Hill Holder + LAC (Load Adaptive Control)
2PX	Uconnect® DAB avtoradio z 5-palčnim zaslonom na dotik in sistemom Bluetooth®
499	Kit za polnjenje pnevmatik (Fix&Go)
4B0	Držalo za plastenke / pločevinke v osrednjem delu
4MZ	Oblazinjenje v črni tkanini (Crepe) z osnovnimi vzglavniki
500	Varnostna blazina za voznika
5EM	Temna obroba žarometov
5VE	Prednja varnostna prečka "Crash Box"
692	Dnevne luči
738	Rezervoar za gorivo 90 litrov
MXK	Obroba sprednje maske v sivi barvi
NHR	Tempomat Cruise Control z omejevalnikom hitrosti
XCP	Opozorilnik za neprijeten varnostni pas
081	Priključek za transformator in predpriprava za baterijo
742	Zadnja prečka z nosilcem za rezervno kolo in zadnjimi lučmi
4WH	Prednji odbijač v črni barvi
03G	Jeklena platišča R15 (na izvedenkah Light)
5EV	Jeklena platišča R16 (na izvedenkah Heavy in Light 35L z AT9 menjalnikom)
4HH	Bočne pozicijske luči (na izvedenkah L4)
835	Polica pod stropom kabine (na izvedenkah Šasija z dvojno kabino)
007	Samodejni menjalnik 9AT (9-stopenjski) - pri določenih izvedenkah
288	Tovorni keson
475	Nosilec za lestev in zaščita za zadnje steklo
9RL	Paket Brake Comfort (sistem zaviranja v sili (full brake control), LaneSense™ opozorilnik nenamerne spremembe voznega pasu) (na izvedenkah 40H)
0TK	Tachograf 4.0 (EU 2016/799)
142	Širše pnevmatike (225/70 R15) in-ali (225/75 R16) (na izvedenkah 40H)
077	Zadnje ojačano vzmetenje - dvo listnato (na izvedenkah 40H)



DODATNA OPREMA

<i>koda.</i>	<i>Opis opcije</i>	<i>cena z DDV</i>
022	Kit za prašna podnebnja	240
036	Zunanja vzvratna ogledala širine 2200 mm	100
042	Zunanja vzvratna ogledala širine 2350 mm	100
064	Deadlock (sistem za preprečevanje vloma)	240
0TK	Tachograf 4.0 (EU 2016/799)	950
129	Kit za hladno podnebnje	70
133	Samodejni dodatni samostojni grelnik Webasto	1.090
213	Alarmna naprava	300
237	Zaščita dna motorja	200
297	Sovoznikov sedež nastavljiv v ledvenem delu + naslon za roko	100
341	Električno preklopna zunanja vzvratna ogledala	240
365	Senzorji za tlak v pnevmatikah (TPMS)	250
391	Posebna električna napeljava	60
452	Ogrevan sovoznikov sedež	240
454	Sovoznikov sedež nastavljiv po višini	150
4BJ	Zaščitna plastična obroba kolotekov (pri izvedenkah Heavy)	100
4EA	Vozilo brez zadnjih luči (predpriprava)	100
4GT	Predpriprava za klimo v zadnjem delu	490
4HB	Električna predpriprava za vlečno kljuko	300
4HH	Bočne pozicijske luči (na L3 in L4)	240
4YV	Tretji dodatni ključ z daljinskim upravljanjem	100
502	Varnostna blazina za sovoznika (izključuje 75Q)	400
505	Stranski varnostni blazini	590
52X	Predpriprava za grelec za rezervoar goriva	100
561	Tretji dodatni ključ (osnovni)	100
58E	Omejevalnik hitrosti - 90 km/h	130
5QD	Odklop akumulatorja za skladiščenje vozila	200
5UE	Brez sovoznikovega sedeža	60
6JA	Vlečna kljuka - fiksna (s 13-polno vtičnico)	800
708	Večfunkcijski daljinski upravljalnik	50
743	Brez zadnje predelne stene	50
745	Zadnja prečka s košaro za rezervno kolo	100
747	Zavesice za sprednja kolesa	100
749	Oznaka in logotip na zadnjem delu	60
75M	Predpriprava za vzvratno kamero	200
75Q	Držalo na armaturni plošči	100
786	Dvigalka za rezervno kolo	100
980	Nadomestno kolo normalnih dimenzij	240
7WV	Predal pod voznikovim sedežem	60
835	Polica pod stropom kabine	100
887	Varnostni ventil Blow-By	50
4DZ	Rezervoar za gorivo - 60 litrov	60
92P	Rezervoar za gorivo - 75 litrov	100
941	Traction Plus s sistemom "Hill Descent Control"	240
989	Kit za kadiilce	60
9RV	Sedežna opora na voznikovem sedežu	700
CJ1	Varnostna blazina za sovoznika (izključuje dvosedežno sovoznikovo klopo)	400
JKU	230V vtičnica v kabini	450
LPZ	Sprednji meglenki s Cornering sistemom	200

Pridržujemo si pravico, da kadarkoli in brez predhodne najave spremenimo cene, opremo in tehnične podatke. O obvezujočem zadnjem stanju se pozanimajte pri svojem prodajalcu. Cene so v evrih in vsebujejo davek na dodano vrednost.

DODATNA OPREMA

DUKATO

<i>koda.</i>	<i>Opis opcije</i>	<i>cena z DDV</i>
292	Pianale (šasija z ravnim dnom)	240
4G5	Enosmerni prekucnik - tovorni keson Tipper	3.590
8P7	Trismerni prekucnik - tovorni keson Tipper	5.950
8P9	Zaboj za shranjevanje orodja pod platformo 'Toolbox'	200
8PA	Zadnji nosilec lestve	250
54Q	Antena DAB za avtoradio v desnem zunanem vzvratnem ogledalu	200
GRG	Digitalno notranje vzvratno ogledalo z 8,9-palčnim zaslonom (vključuje vzvratno kamero in samodejno zatemnitev ogledala)	890
RDG	Globalna povezljivost Telematics Box Module (TBM)	800
RTK	Povezljivost Connected Services (E-Call)	20
03E	Standardne - letne pnevmatike	20
142	Širše pnevmatike (225/70 R15) in-ali (225/75 R16)	320
144	Posebne pnevmatike (All Season)	300
878	Okrasni pokrovi koles	100
1LR	Lita platišča Black R16	590
057	Ojačano zadnje vzmetenje do 2.500 kg	240
077	Zadnje ojačano vzmetenje - dvo listnato	200
4GM	Ojačano vzmetenje (dvo-listnato zadnje vzmetenje s stabilizatorjem in višjo oddaljenost od tal)	240
727	Oblazinjenje v kombinaciji z umetnim usnjem	250
8RS	Oblazinjenje v črni tkanini (Crepe) z oblazinjenimi vzglavniki	240
640	Vzmeten voznikov sedež	490
210	Kovinska barva karoserije	700
5CK	Pastelna barva karoserije (siva Lanzarote)	550
5CL	Pastelna barva karoserije (siva Expedition)	350
4H5	Pastelna barva karoserije (po naročilu - RAL)	1.700
ORU	Odbijač v barvi karoserije - kovinska siva Artense (koda 113)	300
3YM	Odbijač v barvi karoserije - pastelna siva Lanzarote (koda 385)	550
6DZ	Odbijač v barvi karoserije - kovinska siva Iron (koda 691)	300
6WH	Odbijač v barvi karoserije - kovinska črna (koda 632)	300
7P5	Odbijač v barvi karoserije - pastelna bela (koda 549)	300
9YB	Odbijač v barvi karoserije - pastelna siva Expedition (koda 676)	290



Pridržujemo si pravico, da kadarkoli in brez predhodne najave spremenimo cene, opremo in tehnične podatke. O obvezujočem zadnjem stanju se pozanimajte pri svojem prodajalcu. Cene so v evrih in vsebujejo davek na dodano vrednost.

DODATNA OPREMA - PAKETI

DUKATO

<i>koda.</i>	<i>Opis opcije</i>	<i>cena z DDV</i>
2PP	Paket Safety - 9RL,051,SJB (Sistem samodejnega zaviranja v sili (full brake control), LaneSense™ opozorilnik nenamerne spremembe voznega pasu), Senzor za dež in samodejni vklop žarometov, Sistem za prepoznavanje prometnih znakov)	1.050
2PR	Paket Easy Driving - 412,NH4,1CQ (Radarski tempomat (ACC), Sistem za nadzor hitrosti, Sistem za prepoznavanje utrujenosti voznika)	1.150
2PQ	Paket Advance Safety - 9RL,051,SJB,412,NH4,1CQ (Sistem samodejnega zaviranja v sili (full brake control), LaneSense™ opozorilnik nenamerne spremembe voznega pasu), Senzor za dež in samodejni vklop žarometov, Sistem za prepoznavanje prometnih znakov, Radarski tempomat (ACC), Sistem za nadzor hitrosti, Sistem za prepoznavanje utrujenosti voznika)	1.700
5W1	Paket Premium Cab - 50E,0XW,6ZQ,8RS (Carter sedeži - plastično ohišje pod voznikovim sedežem, Armaturna plošča Techno (vstavki na armaturni plošči v svetleči sivi), Osrednji predal s ključavnico, Oblazinjenje v črni tkanini (Crepe) z oblazinjenimi vzglavniki)	550
5W2	Paket Techno - 2PY,RS3,140 (Uconnect® DAB avtoradio z 7-palčnim zaslonom na dotik in sistemom Bluetooth®, zrcaljenjem telefona (Apple CarPlay® in Android Auto®) + ukazne tipke na volanu za upravljanje avtoradia, USB vhod za polnjenje naprav, Samodejna klimatska naprava)	1.100
5W3	Paket Techno High - 2PZ,RS3,140,2QF,RDG,RTK (Uconnect® NAV DAB avtoradio z 10-palčnim HD zaslonom na dotik in sistemom Bluetooth®, zrcaljenjem telefona (Apple CarPlay® in Android Auto®) + ukazne tipke na volanu za upravljanje avtoradia, USB vhod za polnjenje naprav, Samodejna klimatska naprava, Digitalni potovalni računalnik z osrednjim 7-palčnim TFT barvnim zaslonom, Globalna povezljivost Telematics Box Module (TBM), Povezljivost Connected Services (E-Call))	2.200
5W4	Paket Comfort - RFX,320,026,GX4 (Odlagalni predal za brezžično polnjenje mobilnega telefona (v kombinaciji s samodejno klimatsko napravo), Volanski obroč in prestavna ročica v usnju, Električna parkirna zavora, Sistem Keyless Go (odklepanje/zaklepanje vozila in zagon motorja brez ključa))	1.390
5W5	Paket Style - 9WE,3YL,MFF,LPZ (Full LED sprednji žarometi, Spodnja zaščitna obroba sprednjega odbijača v svetleči črni barvi, Obroba sprednje maske v svetleči črni barvi, Sprednji meglenki s Cornering sistemom)	1.590
5W6	Paket Visibility - LM1,LPZ,051 (LED DRL dnevne luči, Sprednji meglenki s Cornering sistemom, Senzor za dež in samodejni vklop žarometov)	550
5W7	Paket Look - LM1,LPZ,878 (LED DRL dnevne luči, Sprednji meglenki s Cornering sistemom, Okrasni pokrovi koles)	490
5W9	Paket Look 3 - LM1,LPZ,1LR (LED DRL dnevne luči, Sprednji meglenki s Cornering sistemom, Lita platišča Black R16)	1.450
5X0	Paket Look Maxi - LM1,LPZ,1LR,4BJ (LED DRL dnevne luči, Sprednji meglenki s Cornering sistemom, Lita platišča Black R16, Zaščitna plastična obroba kolotekov)	1.650
5X1	Paket Heating - 453,205,253 (Ogrevan voznikov sedež, Samodejni dodatni samostojni grelnik Webasto (programiran), Ogrevano vetrobransko steklo)	1.500
9RL	Paket Brake Comfort (sistem zaviranja v sili (full brake control), LaneSense™ opozorilnik nenamerne spremembe voznega pasu)	550



Pridržujemo si pravico, da kadarkoli in brez predhodne najave spremenimo cene, opremo in tehnične podatke. O obvezujočem zadnjem stanju se pozanimajte pri svojem prodajalcu. Cene so v evrih in vsebujejo davek na dodano vrednost.

BARVE ZUNANJOSTI

PASTELNE BARVE



676 - Siva Expedition



549 - Bela



385 - Siva Lanzarote

KOVINSKE BARVE



113 - Siva Artense



632 - Črna



691 - Siva Iron

Naročanje kovinske barve trenutno ni možno na karoserijskih različicah PL – L3 (dolg) in PXL – L4 (podaljšan).

OBLAZINJENJA



koda 173



koda 076 (8RS)

PLATIŠČA

JEKLENA PLATIŠČA



R15
(opc. 878)

R16
(opc. 878)

R16 (opc. 5EV)

LITA PLATIŠČA



R16
(opc. 1LR)

TEHNIČNI PODATKI

DUCATO

Motor	Prostornina motorja (cm ³)	Moč motorja	Navor
2.2 Multijet3 120 MT6	2.184	89 kW (120) pri 3.500 vrt./min	320 Nm pri 1.400 vrt./min
2.2 Multijet3 140 MT6	2.184	104 kW (140) pri 3.500 vrt./min	350 Nm pri 1.400 vrt./min
2.2 Multijet3 180 MT6	2.184	130 kW (180) pri 3.500 vrt./min	400 Nm pri 1.500 vrt./min
2.2 Multijet3 140 AT9	2.184	104 kW (140) pri 3.500 vrt./min	350 Nm pri 1.400 vrt./min
2.2 Multijet3 180 AT9	2.184	130 kW (180) pri 3.500 vrt./min	450 Nm pri 1.500 vrt./min



UDOBJE - FUNKCIONALNOST - VARNOST

DUCATO

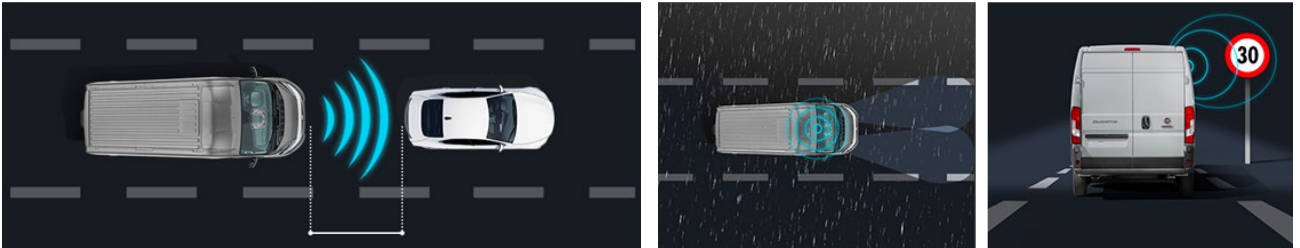

CENIK VOZIL

Maloprodajna cena (MPC) vključuje DDV (davek na dodano vrednost) in DMV (davek na motorna vozila). Cene so informativne narave. Stroški transporta in priprave vozila (PDI) so vključeni v maloprodajno ceno vozila. Pridržujemo si pravico, da kadarkoli in brez predhodne najave spremenimo cene, opremo in tehnične podatke. O obvezujočem zadnjem stanju se pozanimajte pri svojem prodajalcu. Vrednosti emisij CO₂ so informativne. Dodatni popust velja le v primeru financiranja pri Summit Leasing, d.o.o.

Ogljikov dioksid (CO₂) je najpomembnejši toplogredni plin, ki povzroča globalno segrevanje. Emisije onesnaževal zunanega zraka iz prometa prispevajo k poslabšanju kakovosti zunanjega zraka. Prispevajo zlasti k čezmerno povišanim koncentracijam prizemnega ozona, delcev PM10 in PM2,5 ter dušikovih oksidov. Več informacij o porabi goriva je na voljo na strani s tehničnimi podatki. Podrobne okoljske informacije o novih osebnih avtomobilih najdete v priročniku o varčni porabi goriva, emisijah CO₂ zunanjega zraka, ki ga lahko pridobite na prodajnem mestu. Slike so informativne in služijo le za orientacijo, saj tisk ne more poustvariti dejanskih barv vozil in sedežnih prevlek.

Cenik velja od: 01.05.2024 in velja do preklica in izdaje novega cenika.

SPLOŠNA GARANCIJA

Splošna garancija traja 24 mesecev od datuma izročitve vozila kupcu, brez omejitve prevoženih kilometrov. V okviru te garancije je proizvajalec (serviser) dolžan ponovno vzpostaviti učinkovitost delov, neuporabnih ali neučinkovitih zaradi tovarniške napake, z zamenjavo z originalnimi nadomestnimi deli Fiat oziroma z njihovim brezplačnim popravilom.



JAMSTVO

4 leta jamstva je zagotovilo o kakovosti vozil Fiat, saj priča o našem zaupanju, ki temelji na dolgoletnih pozitivnih izkušnjah. Prejmete ga brezplačno ob nakupu novega vozila Fiat Professional, omogoča pa vam brezskrbno uporabo vašega vozila tudi po izteku 2-letne splošne garancije, vse do 4. leta starosti ali do skupno 200.000 prevoženih kilometrov (velja pogoj, ki nastopi prej).

ORIGINALNI NADOMESTNI DELI IN OBNOVLJENI ORIGINALNI NADOMESTNI DELI

Originalni nadomestni deli zagotavljajo zanesljivost in tehnološko kakovost, ki sta potrebni za brezskrbno vožnjo. Nastali so namreč na popolnoma enak način kot deli, ki se uporabljajo pri prvi vgradnji. Slednjim so povsem identični tudi glede števila preizkusov, opravljenih med izdelavo in obnavljanjem. Uporaba originalnih nadomestnih delov pripomore, da se zmogljivosti vozila sčasoma ne poslabšajo. Eno izmed najpomembnejših pravil za skrbno vzdrževanje vozila je torej uporaba originalnih nadomestnih delov Fiat. Prepoznali jih boste po značilni embalaži, na voljo pa so izključno pri pooblaščenih servisnih mrežah Fiat. Kakovost in pravilno izbiro originalnih nadomestnih delov Fiat jamčijo vrhunski strokovnjaki, ki pri svojem delu uporabljajo najsodobnejšo opremo. Njena uporaba pa zagotavlja hitro in učinkovito storitev.

Garancija originalnih nadomestnih in obnovljenih originalnih nadomestnih delov velja 36 mesecev, pod pogojem, da so vgrajeni pri pooblaščenih servisnih mrežah. V nasprotnem primeru velja garancija 24 mesecev.

ASISTENCA FIAT

Asistenca Fiat je sestavni del programa prednostnega servisa na cesti, ki pripada le lastnikom vozil Fiat, kupljenih v pooblaščenih prodajnih mrežah Fiat. Asistenca Fiat nudi po vsej Evropi niz ugodnosti, vključno z najemom vozila, popravilom vozila in hotelsko namestitvijo.

Avto Triglav d.o.o., Ljubljana izvaja Asistenco Fiat s pogodbenim partnerjem AMZS, saj je tako na voljo široka mreža centrov nujne pomoči, kjer so 24 ur vsak dan v letu na voljo njihovi operaterji, ki vam bodo posredovali informacije o servisni mreži Fiat.

FIAT FIT

Redno vzdrževanje vozila je vitalnega pomena za dobro kondicijo vašega vozila in za varno vožnjo. Pri vožnji v Sloveniji veljajo pogoji, ki jih stroka označuje kot težje (klimatske razmere, krajše relacijske vožnje, pretežno mestne vožnje, ipd.), zato je redno servisiranje potrebno izvajati pogosteje in upoštevati časovne omejitve ne glede na število prevoženih kilometrov.

Avto Triglav d.o.o., Ljubljana, član skupine Emil Frey

Baragova ulica 7D, SI-1000 Ljubljana

T: +386 1 588 34 00 • info@avto-triglav.si



AVTO TRIGLAV